

24

uur met de
Droommachine





Beste professional,

De horeca heeft zich de laatste jaren nadrukkelijk ontwikkeld en is veelzijdiger dan ooit tevoren. In horecabedrijven, van snackbar tot restaurant en van discotheek tot 5-sterren hotel, worden voor elke smaak gerechten en drankjes aangeboden – en dat 24 uur per dag. Zo verschillend als het aanbod zijn ook vaatwerk en vervuiling, en daarmee ook de eisen die aan professionele vaatwasmachines worden gesteld.



Winterhalter is dé specialist op het gebied van professionele vaatwas-systemen. Wij bieden complete vaatwerkoplossingen op maat – van machine tot reinigingsmiddelen en van waterbehandeling tot toebehoren en korven.

De benadering van professioneel vaatwassen is aan het veranderen. Het schaarser worden van bronnen op de wereldmarkt heeft tot een nieuw bewustzijn op het gebied van verbruik en bedrijfskosten geleid. Bij investeringsbesluiten worden deze criteria dan ook steeds belangrijker.

Een intensieve dialoog met onze klanten en een wereldwijde enquête hebben de basis gevormd voor de ontwikkeling van uw „Droommachine“. Met de nieuwe serie voorlader vaatwasmachines hebben wij een uniek machine-concept gerealiseerd, dat in drie stappen tot uw individuele oplossing leidt.

Onze nieuwe voorlader vaatwasmachines onderscheiden zich niet alleen door zuinigheid, maar ook door een uitermate eenvoudige bediening. Dankzij intelligente techniek zijn de Droommachines in staat om het vaatwasproces te controleren en u te ontlasten. Tegelijkertijd wordt een perfect hygiënisch én optisch wasresultaat gegarandeerd.

Als innovator en marktleider op het gebied van voorlader vaatwasmachines legt Winterhalter met de Droommachine de lat opnieuw een stuk hoger. Deze machine staat voor vaatwasoplossingen op maat en belooft daarmee een nieuwe kwaliteit die u afwas na afwas jarenlang zult waarderen.

Wij nodigen u van harte uit om uw Droommachine te ontdekken!

Ralph Winterhalter

Karl Winterhalter

Jürgen Winterhalter



■ Overall ter wereld thuis [pagina 4](#)



■ Uw Droommachine [pagina 8](#)



■ Glazenwasmachines [pagina 10](#)



■ Vaatwasmachines [pagina 12](#)



■ Bistrovaatwasmachines [pagina 14](#)



■ Bestekwasmachines [pagina 16](#)



■ UC Energy [pagina 17](#)

■ Het concept van de Droommachine	
→ Wasresultaat & hygiëne	pagina 18
→ Machinebediening	pagina 20
→ Standaard & individualiteit	pagina 22
→ Rentabiliteit	pagina 24
→ Kwaliteit & milieu	pagina 26
→ Technische gegevens	pagina 28



05:00 - 17:00

- VERSE BROODJES EN CROISSANTS
OP DIENBLADEN
- 143 KOPJES KOFFIE, 35 KOPJES THEE
EN 56 SPIEGELEIEREN
- 57 PIZZA'S MET VEEL KAAS
- IJS IN RVS BAKKEN



05:00 Berlijn: bakplaten hoeven niet met de hand te worden afgewassen. De Droommachine doet dit sneller en voordeliger.



06:20 Londen: RVS platen glanzen zonder dat ze gepoleerd hoeven te worden.



07:11 Wenen: koffie- en theeresten behoren tot het verleden.



08:19 New York: in de UC-XL is er ook ruimte voor grote platen.



09:43 Madrid: schitterende glazen en schone kopjes in dezelfde wasbeurt.

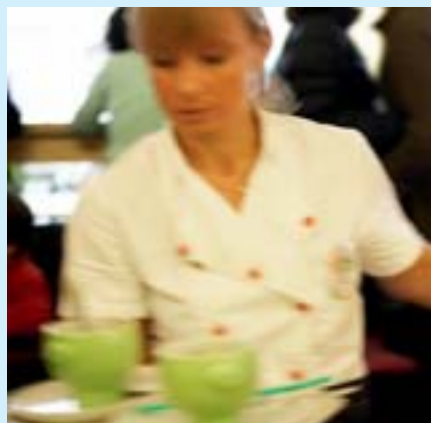

11:31 Kopenhagen: soepkommen of grote borden? Elke vorm en maat past.



12:30 Rome: veel grote pizzaborden? Van kaasresten is niets te zien.



13:17 Stockholm: ingedroogd melkschuim? Verdwijnt als sneeuw voor de zon met de nieuwe UC serie.



14:03 Kuala Lumpur: schaaltes, borden of grote kommen. Voor elk type vaatwerk het juiste programma.



14:49 Sjanghai: wisselend personeel – geen probleem. De bediening van de Droommachine is kinderspel.



15:29 Zürich: koffieaanslag en kleverige suikerresten – simpelweg verdwenen.



16:18 Lissabon: alles vindt een plekje: ijsbekers en -schalen, kopjes en bestek.



16:58 Buenos Aires: veel korte wasbeurten voor bergen koffie- en espressokopjes.



17:00 - 05:00

- *KNAPPERIG ETEN UIT DE WOK IN SCHAALTJES*
- *HAUTE CUISINE OP RECHTHOEKIGE BORDEN*
- *DAARBIJ EEN GLAS ST.EMILION GRAND CRU*
- *KOEL BIER UIT KOELE GLAZEN*
- *VELE COCKTAILS MET VERS GEPERST SAP*



18.00 Parijs: een aperitief, een glas champagne of toch maar een klein biertje? Het ene glas is het andere niet.



18:07 Hamburg: zo afwisselend was het aanbod nog niet eerder. Dit geldt ook voor het vaatwerk. Maar alles wordt vlekkeloos schoon.



19:13 Zagreb: harmonie in de keuken. En ook de Droommachine zorgt voor topprestaties.



19:58 Istanbul: ook voor ernstige vervuiling bestaat een geschikt programma. Met de hand afwassen is verleden tijd.



20:09 New Orleans: afwassen en ondertussen bedienen – geen enkel probleem.



20:14 Brussel: gedistingeerde keuken, veeleisende gasten, perfect schoon vaatwerk.



21:40 Amsterdam: ronde, ovale of rechthoekige borden – de Droommachine kent elke vorm.

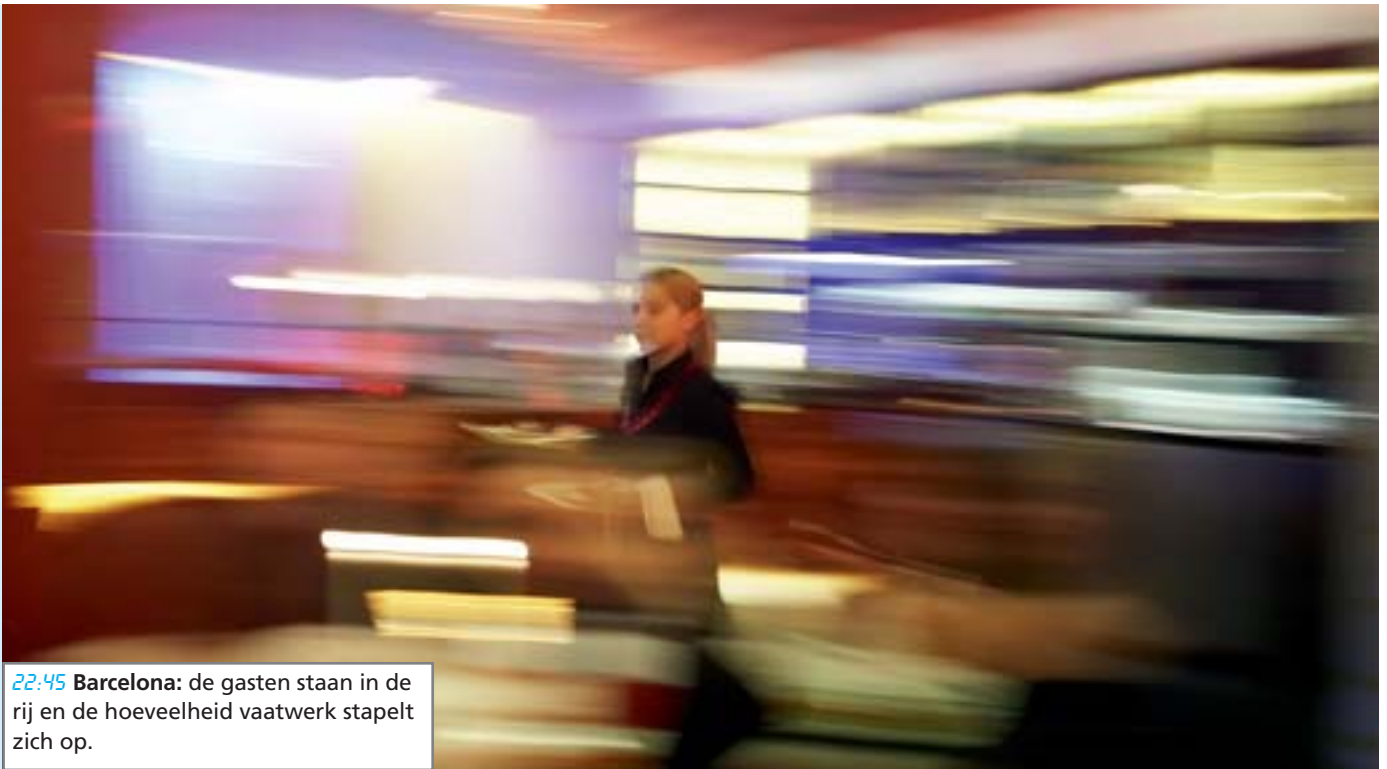

22:45 Barcelona: de gasten staan in de rij en de hoeveelheid vaatwerk stapelt zich op.



23:01 Tokio: rijst- en sausresten – niet met de nieuwe Winterhalter voorlader vaatwasmachines.

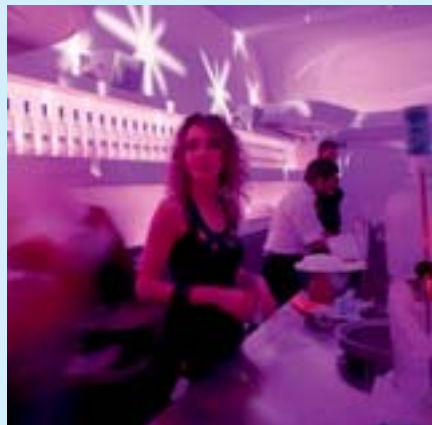

00:13 Moskou: afwassen onder de bar – de vaatwasmachine houdt zich stilletjes op de achtergrond.



01:12 München: koele glazen voor koud bier en sprankelende champagne.



03:37 Sydney: veel verschillende drankjes voor veel dorstige gasten. De Droommachine behandelt alle glazen perfect.



04:29 Kaapstad: lekkere, frisse cocktails. En na het wassen geen spoor van vruchtvlies in de glazen.



De weg naar uw Droommachine



Eén van de optionele designs.

Individualiteit staat voorop: bij de nieuwe voorlader vaatwasmachine is de keus aan u als het gaat om gebruikstype, machinegrootte, uitrusting en design.

De nieuwe voorlader vaatwasmachines uit de UC serie van Winterhalter passen zich aan aan uw wensen. Want elke zaak heeft zijn eigen karakter en stelt aan vaatwerk en organisatie individuele eisen. Met het **revolutionaire machineconcept van de UC serie** is het Winterhalter als eerste aanbieder gelukt om hier op in te spelen. De Droommachine kan in de **volgende drie stappen** individueel worden geconfigureerd:

Stap 1: Vier typen voor verschillende toepassingen met maximaal drie standaardprogramma's:

- glazenwasmachine
- vaatwasmachine
- bistrovaatwasmachine
- bestekwasmachine

Stap 2: Vier formaten: S = Small, M = Medium, L = Large, XL = Extra Large

Stap 3: Individuele uitrustingsmogelijkheden: Energy, Cool (glazen), ReTemp (glazen), geïntegreerde ontharder, korvenpakketten, **vier designs** voor vormgeving van het machinefront etc.

Als uw Droommachine is geconfigureerd, gaat er een hele nieuwe vaatwaswereld voor u open.



Eenvoudige bediening

De nieuwe manier om een vaatwasmachine te bedienen: een **touchscreen**. De bediening is ongekend eenvoudig. Naast de vertrouwde Winterhalter-éénknopsbediening staan drie wasprogramma's, die met **zelfverklarende vaatwerkafbeeldingen** zijn aangegeven. Dit garandeert een intuïtieve, foutloze bediening.



Perfectie in vaatwassen

Door een groot aantal technische innovaties is het Winterhalter gelukt om **wasresultaten van tot op heden ongekende kwaliteit** te bereiken. Dit is door middel van diverse testen door een onafhankelijk keuringsinstituut bevestigd.



Zuinig in gebruik

De Droommachine is standaard ingesteld op een **maximale gebruiksenrentabiliteit**. Daarnaast is de Energy-uitvoering een optie die extra energie bespaart op basis van **warmteterugwinning uit circulatielucht**.



Vier machinetypen in vier formaten – dat biedt de nieuwe generatie voorladers van Winterhalter: glazen-, vaat-, bistro- en bestekwasmachines telkens in de maten S, M, L en XL.



De professionele Winterhalter-vaatwasoplossingen zijn geschikt voor elk soort glas. Dit bereikt het systeem door de juiste inzet van machine, reinigingsmiddelen, waterbehandeling, toebehoren en geschikte korven die eventueel met opzetstukken en indelingsbeugels kunnen worden uitgerust.

Glazenwasspecialist voor briljante resultaten

Stralend schone glazen zijn het visitekaartje van uw zaak. Daarom is het gebruik van een professionele glazenwasmachine een absolute must. Met de nieuwe generatie machines zorgt Winterhalter bij het wassen van glazen voor een **maximum aan hygiëne** en garandeert tegelijkertijd een **maximale rentabiliteit**. U hebt de keuze uit vier verschillende formaten machines – S, M, L en XL.

Het ene glas is het andere niet: het dunwandige wijnglas in de wijnproeverij moet heel anders worden behandeld dan het dikke bierglas in de kroeg. Daarom worden bij de nieuwe glazenwasmachines de voor het **vaatwasproces verantwoordelijke factoren, met name waskracht, tijd, reinigingsmiddel en temperatuur, door middel van drie vooraf ingestelde programma's automatisch aan het betreffende glassoort aangepast.** Zo worden hygiënisch schone wasresultaten gegarandeerd. De programmakeuze gaat **intuïtief via passende vaatwerkafbeeldingen op het touchscreen.** Een verkeerde bediening is hierdoor uitgesloten.



Perfect schoon – optisch en hygiënisch

Van lippenstift via ingedroogd melkschuim tot aan vruchtvlees: voldoet aan allerlei eisen en is geschikt voor het meest uiteenlopende vuil.

Het nieuwe elliptische wasveld boven en onder zorgt voor een oppervlakte-dekkende waskracht, die zelfs hardnekkig vuil doet verdwijnen. Zwevende deeltjes zoals vruchtvlees en koffiedrap worden met het **4-voudige wasbadfiltratiesysteem met troebelheids-sensor** efficiënt verwijderd, zodat het waswater langdurig schoon blijft.



Voor elk glas de passende oplossing – dankzij VarioPower

Hoge wijnglazen, kleine aperitiefglazen en champagneglazen kunnen door hun vorm en de waterdruk in de vaatwasmachine gemakkelijk omvallen.

VarioPower regelt de waterdruk bij elk wasprogramma – en daarmee de stabiliteit van onder andere kwetsbare glazen. Om ook bij lagere druk een ideaal wasresultaat te behalen, worden de andere factoren navenant aangepast. Zo worden **fijne wijnglazen bij een lage druk** net zo schoon als **robuuste bierglazen bij een hoge druk**.



Minder glascorrosie, lange levensduur van decoratie

Melkglasachtige glazen, glascorrosie, verbleekte decoratie – wie kent het niet? Oorzaak: te hoge wastemperaturen of onjuist reinigingsmiddel met verkeerde dosering.

De Winterhalter glazenwasmachines werken standaard besparend. Passende **was- en naspooletemperaturen, afhankelijk van het programma** verschillende waterdruk-niveaus en een nauwkeurige reinigingsmiddeldosering zorgen voor een lange levensduur van uw glazen. De ideale behandeling van uw glazen wordt door het **Winterhalter-systeem** ondersteund met de juiste waterbehandeling en decoratie-beschermend reinigingsmiddel.



Speciale oplossingen – in vier formaten

Als de glazen na het wassen niet afkoelen, heeft dit een nadelig effect op de kwaliteit van de ingeschonken drank. Koude drankjes zijn niet lekker in warme glazen en bierschuim slaat dood.

Met de **Cool-versie worden glazen koud nagespoeld**. Dit zorgt voor minder wachttijden en waarborgt de bierschuimstabiliteit.

De **ReTemp-versie** zorgt dankzij **gereduceerde tank- en boiler temperaturen** voor snelle beschikbaarheid van koude glazen en reduceert tegelijkertijd de **bedrijfskosten met 16 %**. In combinatie met speciaal ontwikkelde reinigingsmiddelen wordt een hygiënisch schoon wasresultaat gegarandeerd.



Specialist die van aanpakken houdt

Flexibel op grootte, vorm en vervuilingsgraad van het vaatwerk reageren – dat presteert de nieuwe Winterhalter UC serie bij een constant perfect wasresultaat.



De keukenwereld is veelzijdig: Afrikaanse, Aziatische en Europese specialiteiten staan vandaag de dag steeds vaker naast traditionele en lokale gerechten op de kaart. Zo divers als de aangeboden gerechten zijn ook vaatwerk en vervuiling.

De nieuwe generatie **voorlader vaatwasmachines** van Winterhalter voldoet aan hoge kwaliteitseisen in elke omgeving. Of het nu om lichte of zware vervuiling gaat, om zetmeel, vet of eiwit – het resultaat is een **altijd hygiënisch schone en droge vaat**. De nieuwe Winterhalter-vaatwasmachines houden ook rekening met **verschillende serviesvormen** en -maten: van fragiele, Japanse soepkommetjes tot aan grote, robuuste pizzaborden.



Daarvoor worden de voor het vaatwasproces verantwoordelijke factoren, met name waskracht, tijd, reinigingsmiddelen en temperatuur, door vooraf gedefinieerde programma's automatisch aan het betreffende vaatwerk en zijn vervuilingsgraad aangepast. De programmakeuze gaat intuïtief door toewijzing van de passende vaatwerkafbeelding, die tegelijk ook de vervuilingsgraad van uw vaatwerk symboliseert. Een verkeerde bediening is hierdoor uitgesloten.

Rekening houdend met de plaatselijke omstandigheden, kunt u kiezen uit vier verschillende formaten, S, M, L en XL – en zo precies de maat kiezen die optimaal bij uw vaatwerk past.



Schoon vaatwerk – stralende indruk

In veel gelegenheden is handmatig voorspoelen vanwege ruimte- en tijdgebrek niet mogelijk. De eisen aan de vaatwasmachine zijn des te hoger.

De unieke, elliptische wasvelden met speciaal ontwikkelden sproeiërs zorgen voor een maximale oppervlaktedekking en reinigingskracht van boven- en onderaf. Voor schoon waswater zorgt het nieuwe 4-voudige wasbadfiltratiesysteem met troebelheidssensor.



Stabiliteit voor lichtgewichten

Bij een te hoge wasdruk vallen kleine en lichte serviesdelen om, waardoor deze tot nu toe niet altijd naar tevredenheid konden worden gereinigd.

Dankzij VarioPower kan Winterhalter als enige aanbieder de wasdruk reguleren. Door de keuze van het passende standaardprogramma blijft vooral licht vaatwerk veilig in positie om goed te kunnen worden afgewassen. Ook de overige wasfactoren worden automatisch aangepast.



Maak een eind aan hardnekkig vuil

Ook in de kleine keuken kan zeer sterk vervuild vaatwerk ontstaan. Dit moet vaak meerdere keren of zelfs met de hand worden afgewassen.

Een speciaal geconfigureerd programma maakt vaatwassen met bijzonder hoge druk mogelijk en garandeert op deze manier, dat ook sterk vervuild vaatwerk hygiënisch schoon en tegelijkertijd rendabel afgewassen wordt.



Maximale capaciteit voor platen en bladen

Afhankelijk van het type horecaonderneming behoren naast het servies ook grote voorwerpen zoals platen en dienbladen tot de vaat.

Als deze met de hand worden afgewassen, kost dit veel tijd, water en energie. Hier is de inzet van een UC-XL met extra diepe binnenruimte de perfecte oplossing. Want hiermee kunnen platen en bladen economischer en hygiënischer worden afgewassen.



Experts voor veelzijdig gebruik

In snackbars, lunchroom's en bistro's wordt een groot aantal warme en koude gerechten en dranken op een zeer kleine ruimte bereid en uitgeserveerd. Voor deze horecagelegenheden zijn de **bistrovaatwasmachines van Winterhalter** de eerste keus. Want deze allrounders wassen zowel bestek als glazen en servies in één wasbeurt hygiënisch schoon. Afhankelijk van de beschikbare ruimte c.q. eisen van uw vaatwerk hebt u de keuze uit de **vier formaten S, M, L en XL**.

Naast een **programma voor gecombineerd wassen** zijn er twee andere programma's beschikbaar, die **per soort wassen van glazen ofwel serviesdelen** mogelijk maken. Afhankelijk van de belading en de programmakeuze worden zo de **verantwoordelijke factoren voor het vaatwasproces – met name waskracht, tijd, reinigingsmiddel en temperatuur – automatisch aan de eisen van uw vaatwerk aangepast**. De bediening is eenvoudig en ongecompliceerd: de drie vooraf gedefinieerde **standaardprogramma's** kunnen worden geselecteerd met afbeeldingen die het betreffende vaatwerk symboliseren.

De bistrovarianten uit de UC serie vormen samen met de passende bistrocombikorven en reinigingsmiddelen van Winterhalter een perfect team.





Klaar voor gecombineerd gebruik

In de bistro moet divers vaatwerk van glas en bestek tot aan borden op een zeer kleine ruimte hygiënisch schoon worden gewassen.

Juist **bij gecombineerd gebruik** is er sprake van de meest uiteenlopende soorten vervuiling. Dankzij het nieuw ontwikkelde **4-voudige wasbadfiltratiesysteem met troebelheidssensor** worden zwevende deeltjes zoals vruchtvlies en koffiedrap uit het waswater gefilterd. Het waswater blijft hierdoor langdurig schoon.

Stralende glazen

De eis van hygiënische reinheid is bij glazen net zo groot als bij vaatwerk – maar glazen zijn kwetsbaarder. Daarom wordt een naspoeltemperatuur van 65 °C aanbevolen.

Als er **enkel glazen** worden afgewassen, wordt het betreffende programma gewoon met het **glazenpictogram op het touchscreen** geselecteerd. Dit garandeert een optimaal afwasresultaat en voorkomt tevens glascorsie.

Schoon servies

Borden zijn in de regel het meest en het hardnekkigst vervuild: eiwit, zetmeel en vet moeten spoorloos worden verwijderd.

Het **speciale serviesprogramma** van de bistrovaatwasmachines wast met **meer druk en een hogere naspoeltemperatuur**. Deze combinatie zorgt voor een perfecte reiniging en droging ook bij zeer vuil servies.



Speciaal voor de hoogste eisen in bijvoorbeeld sterrenrestaurants heeft Winterhalter het voorlader assortiment uitgebreid met een bestekwasmachine

→ Bestekwasmachines 

Vakkundige kracht voor vlekkeloze resultaten zonder poleren

Een absolute innovatie zijn de bestekwasmachines van Winterhalter. Zij garanderen een hygiënische reiniging en optisch smetteloos bestek in combinatie met aanzienlijke tijd- en kostenbesparingen. **Onhygiënisch en tijdrovend poleren** wordt bij gebruik van volledig onzout water **overbodig** – stralend bestek is in een handomdraai weer klaar voor gebruik. Deze machines zijn leverbaar in vier verschillende formaten om te kunnen voldoen aan de meest uiteenlopende ruimte-eisen.

In het Winterhalter-systeem dragen alle componenten bij aan een perfect wasresultaat. Daarom adviseert Winterhalter het gebruik van een bestekdompelbak voor de voorreiniging. Met speciale korven wordt verzekerd dat bestek staand wordt gewassen. Zo kan een vlekkeloos reinigings- en drogingsresultaat worden gegarandeerd.

Energiebespaarder voor een prima keukenklimaat

Het succesvolle Energy-concept wordt door Winterhalter nu voor het eerst ook in de voorlader vaatwasmachine-serie gepresenteerd. Bij conventionele vaatwasmachines ontsnapt na beëindiging van het programma bij het openen van de deur vochtige en warme stoom. Dit is waardevolle energie die in het niets oplost. **De Energy-modellen uit de UC serie veranderen deze energie met behulp van een nieuwe, gepatenteerde circulatielucht-warmtewisselaar in een echte meerwaarde.**

De **reductie** van het energieverbruik voor het opwarmen van het naspoelwater bedraagt **48 % ofwel 0,1 kWh per wasbeurt**. Op basis van 80 wasbeurten per dag wordt op deze wijze 2920 kWh ofwel **energiekosten tot wel € 467,-** op jaarbasis bespaard. Nog een voordeel: **het ruimteklimaat wordt verbeterd**, omdat bij het openen van de deur nagenoeg geen vochtige, warme waterdamp meer ontsnapt.

→ Voor meer details verwijzen wij naar het hoofdstuk 'Rentabiliteit' op pagina 24.

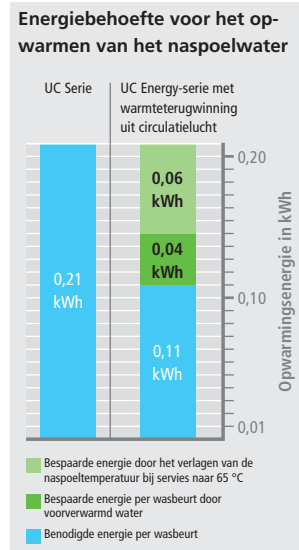

Warmteterugwinning uit
circulatielucht
Europees patent



Capaciteit voor topprestaties met de beste resultaten

Een perfect, hygiënisch schoon wasresultaat bereiken is de belangrijkste taak van een vaatwasmachine, juist bij hardnekkig vervuild vaatwerk. Met diverse verbeteringen en technische innovaties, zoals de nieuwe **elliptische wasvelden met speciaal geplaatste sproeiers**, zorgt Winterhalter bij de nieuwe **voorlader vaatwasmachines** voor absolute topprestaties.

VarioPower zorgt met dubbele, elliptische wasvelden en een variabele drukregeling voor de beste wasresultaten. Tegelijkertijd wordt het vaatwerk gespaard.

Met VarioPower kan Winterhalter als enige aanbieder de wasdruk reguleren. Door het kiezen van het passende standaardprogramma wordt fijn, kwetsbaar vaatwerk met een lagere druk en zwaar, robuust vaatwerk met een hogere druk afgewassen. De overige factoren passen zich automatisch aan – een perfect resultaat is altijd gewaarborgd.



Complete oppervlakte-dekking

Alleen een **maximale oppervlakte-dekking** garandeert een perfect, hygiënisch schoon wasresultaat tot in elke hoek. Om deze reden hebben Winterhalter-ingenieurs veel tijd en knowhow in de ontwikkeling van de nieuwe **elliptische wasvelden met geïntegreerde was- en naspoelsproeiers** geïnvesteerd. Karakteristiek voor deze sproeiers is, dat deze stuk voor stuk qua vorm, grootte en hoek van elkaar verschillen.

De twee revolutionaire wasvelden zorgen voor een **gelijkmatige oppervlakte-dekking en waskracht** van boven- en onderaf.



Efficiënt 4-voudig wasbadfiltratiesysteem

Niveau 1: de **vlakzeef** filtert grove vuildeeltjes uit het wasbad en voert deze af naar de grove zeef van de uitneembare zeefcilinder.

Niveau 2: kleinere vuildeeltjes worden vastgehouden door de fijne filter van de **zeefcilinder**.

Niveau 3: minuscule deeltjes zoals koffiedrap worden door de vertrouwde **Mediamat** uitgefilterd.

Niveau 4: voor het afpompen wordt de zeefcilinder van binnenuit uitgespoeld, waardoor de vuildeeltjes via een **pompzeef** rechtstreeks in het afvoerwater worden getransporteerd. Een **troebelheidssensor** bewaakt de waswaterkwaliteit en zorgt indien nodig voor een **stapsgewijze regeneratie**.



Krachtige hygiëne-tankverwarming

De hygiëne-tankverwarming bevindt zich **direct in het waswater** en zorgt daar voor een **constante, optimale tanktemperatuur**. Zijn gladde en gesloten oppervlak is **minder kwetsbaar voor kalk- en vuilaanslag**. Daarmee levert zij een belangrijke bijdrage aan een optimaal hygiënisch resultaat.



Communicatietalent met verantwoordelijkheid

De bediening van een vaatwasmachine moet zo eenvoudig zijn dat dit nauwelijks aandacht vraagt. Dankzij het touchscreen is de bediening van de UC serie kinderspel en taalonafhankelijk: afhankelijk van het vaatwerk en de vervuilingsgraad wordt het passende programma geselecteerd door het aan-tikken van de betreffende vaatwerkafbeelding. Optische en akoestische signalen houden het personeel via voortgang en machinestatus op de hoogte.

Daarnaast is de machine in staat om fouten te herkennen, mee te delen en soms zelfs zelf te verhelpen. Zo neemt de UC serie **actief de verantwoordelijkheid en ontlast het personeel**. Het touchscreen is niet alleen een navigatie-instrument, maar biedt ook een grote hoeveelheid belangrijke informatie voor keukenchef en servicemonteur.



Touchscreen

Het touchscreen is een bedienings-, communicatie- en controleplatform.

Bedieningsniveau

- Programmakeuze
- Gebruiksaanwijzing
- Serviceadressen
- Temperatuur
- enz.

Keukenchefniveau (met PIN-beveiliging)

- Weergave van bedrijfs-/hygiënegegevens
- Instellingen voor de auto-opstartfunctie
- enz.

Serviceniveau (met PIN-beveiliging)

- Verandering van alle instellingen
- Mogelijkheid van aanpassing aan individuele klantbehoeften
- enz.

Starttoets met voortgangsindicatie

De vertrouwde Winterhalter-starttoets is tevens de voortgangsindicatie, want zijn kleur verandert tijdens het vaatwasproces van blauw naar groen. Zo kunt u in één oogopslag zien hoe ver het programma is gevorderd.



Bedieningsniveau

Een geanimeerde gebruiksaanwijzing en afwastips voor de juiste omgang met de vaatwasmachine zijn altijd binnen handbereik. Zo kan nieuw personeel snel vertrouwd raken met de vaatwasmachine. Een tijdrovende instructie is overbodig.

Indicatie van de onderhoudsintervallen

De vaatwasmachine herinnert u automatisch aan een geplande onderhoudsbeurt. Dit leidt tot een langere levensduur en waardebehoud.

Foutindicatie

Optische en akoestische signalen maken het snel herkennen van machinemeldingen mogelijk, bijvoorbeeld door vaatwerk geblokkeerde wasvelden of tekorten aan reinigings- en naglansmiddel. Het personeel kan onmiddellijk ingrijpen en de fout verhelpen. Er hoeft dan niet nogmaals te worden afgewassen.



Keukenchefniveau

Het bedrijfsdagboek is een informatie- en controle-instrument om bedrijfsgewoonten te herkennen en indien nodig te veranderen. Verbruik, capaciteitsbenutting en informatie over de waterbehandeling en serviceintervallen kunnen hier worden opgevraagd.

Het geïntegreerde hygiënedagboek dient ter documentatie van hygiënerrelevante gebeurtenissen zoals programma-keuze, vaatwasgedrag en foutieve functies.

Speciale programma's: Ontkalking en basisreiniging

Als de vaatwasmachine door te hard water is verkalkt, verschaft het ontkalkingsprogramma hulp en verlengt daarbij de levensduur. Met het basisreinigingsprogramma kan zelfs zetmeelaanslag op vaatwerk worden verwijderd.

Contactgegevens van chemieleveranciers en servicepartners zijn door aantippen meteen afleesbaar.























Vaatwasprofessional die aan elke eis voldoet

Met de UC serie heeft Winterhalter als eerste aanbieder een vaatwasmachine ontwikkeld, waarbij niet alleen de vaatwasmachine zelf, maar ook de **wasprogramma's aan de individuele wensen** van de klant kunnen worden aangepast. De volgende factoren die relevant zijn voor een perfect wasresultaat, kunnen bij de Droommachine afzonderlijk worden ingesteld: **was- kracht, was- en naspoeltemperaturen, hoeveelheid naspoelwater, reinigungs- en naglansmiddel en programmaduur.**

Elk machinetype bezit tot **drie standaardprogramma's**, waarbij bovenvermelde factoren op het betreffende vaatwerk en de vervuilingsgraad zijn ingesteld.

Deze instellingen kunnen op verzoek ter plaatse door een servicemonteur aan uw speciale behoeften worden aangepast. Ook de opgeslagen **vaatwerkafbeeldingen voor de programmakeuze** kunnen indien nodig worden vervangen. Een **pictogrammenbibliotheek** maakt een **aanpassing van afbeeldingen** aan uw specifieke vaatwerk mogelijk. Daarmee stelt Winterhalter wat betreft bedieningscomfort en wasresultaten de nieuwe standaard.

	 Wijnglazen	 Sapglazen	 Bierglazen
Hoeveelheid naspoelwater			
Hoeveelheid naglansmiddel			
Hoeveelheid reinigingsmiddel			
Naspoeltemperatuur			
Waterdruk			
Programmaduur			

Het vaatwerk en de vervuilingsgraad bepalen de programma's: in de opgeslagen programma's van de UC serie zijn de voor het vaatwasproces verantwoordelijke factoren optimaal ingesteld (hier aan de hand van het voorbeeld van een glazenwasmachine)

Drie standaardprogramma's voor het wassen van glazen. Fragiele wijnglazen worden bijvoorbeeld met weinig druk, robuuste bierglazen daarentegen met een hogere druk afgewassen.



Drie standaardprogramma's voor het afwassen. Het eerste programma wast klein en licht vervuild vaatwerk. Het middelste programma wast grotere en normaal vervuilde borden. Het derde programma is bedoeld voor groter, sterk vervuild vaatwerk tot aan pannen.



Drie standaardprogramma's voor bistrovaatwerk. Naast een bistroprogramma voor gecombineerd wassen van glazen en servies, is er een programma voor wassen van glazen en een programma voor sterker vervuild servies beschikbaar.



Innovatieve speciale programma's

- Korte programma's
- Intensieve programma's – bij lang ingedroogde voedselresten
- Silence-programma's – voor een bijzonder stille werking
- ECO-programma's – voor een bijzonder zuinige werking
- Individueel, vrij configureerbaar speciaal programma
- Ontkalkingsprogramma
- Basisreinigingsprogramma voor vaatwerk
- Zelfreinigingsprogramma



Economische experts met een groot kostenbewustzijn

De bewuste omgang met bronnen en vooral met energie is niet meer weg te denken uit de keuken. In de nieuwe generatie voorlader vaatwasmachines wordt aan deze eis op meerdere manieren voldaan.

De ECO-programma's, het glazenwasprocedé ReTemp met gereduceerde tank- en boilertemperaturen en de **Energy-uitvoering** met gepatenteerde warmteterugwinning uit circulatielucht garanderen minimale bedrijfskosten en zorgen voor een **zuinig verbruik**.

Extra besparingen met het oog op **arbeidstijd, water, energie, reinigings- en naglansmiddel** worden door het 4-voudige **wasbadfiltratiesysteem met troebelheidssensor** gerealiseerd. Dit systeem **zorgt voor constant schoon waswater, zonder dat de tank meerdere keren opnieuw moet worden gevuld**.

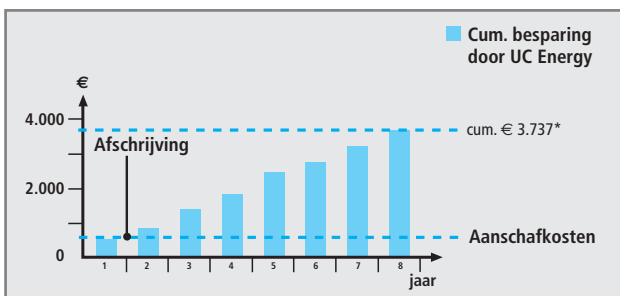

* Berekeningsgrondslag UC Energy (servies): 0,10 kWh/wasbeurt x 0,16 €/kWh x 80 wasbeurten/dag x 365 bedrijfsdagen/jaar x 8 jaar = € 3.737



Energierugwinning met de Energy-serie

Het is Winterhalter als eerste producent gelukt om een **compacte warmtewisselaar voor circulatielucht** bij voorlader vaatwasmachines te ontwikkelen en daarmee een **efficiënte warmterugwinning op een zeer klein oppervlak** te realiseren.

De vochtige, warme stoom wordt rechtstreeks uit de binnenruimte afgezogen. De **energie** hiervan wordt voor de **opwarming van het koude toevoerwater** gebruikt.

De reductie van het energieverbruik bedraagt circa **0,1 kWh per wasbeurt**. Op basis van 80 wasbeurten per dag wordt **op deze wijze 2920 kWh** ofwel energiekosten tot wel **€ 467,- op jaarbasis** bespaard. De UC Energy is dus in meerdere opzichten een aanwinst: hij **verbetert het ruimteklimaat, bespaart energie en ontziet het milieu**.

ECO-programma's

De ECO-programma's wassen bijzonder economisch af. Een langer wasprogramma **zorgt voor de besparing van water, energie en reinigingsmiddelen**, zonder dat het wasresultaat eronder te lijden heeft. Deze spaarprogramma's zijn altijd een goede keus als er meer tijd beschikbaar is.

Glazenwasprocedé ReTemp

De ReTemp-uitvoering van de glazenwasmachines, brengt in combinatie met speciale reinigingsmiddelen uw energiekosten omlaag. Bij dit procedé bedragen de tank- en boilertemperaturen slechts 40 °C. Dit **bespaart tot 2000 kWh energie per jaar** en daarmee **ca. 16 % bedrijfskosten**.



Innovatieve en duurzame kracht



Het onafhankelijke keuringsinstituut LGA (TÜV Rheinland, Duitsland) bevestigt dat de nieuwe UC serie in een testreeks met vaatwasmachines van concurrenten het beste wasresultaat behaalde in de klasse van voorlader vaatwasmachines.

Door een **optimale balans** tussen techniek, materiaalkeuze en design is Winterhalter erin geslaagd een **duurzaam eindproduct af te leveren met oog voor het milieu**. Het beste voorbeeld is het nieuwe elliptische wasveld: dit is bewust van een hoogwaardig, glasvezelversterkte kunststof vervaardigd, dat qua vormgeving en precisie mogelijkheden biedt, die met RVS niet te realiseren zijn.

Een aantal technologische innovaties uit andere branches zijn door Winterhalter succesvol vertaald in een **stuk vaatwastechniek dat zijn tijd ver vooruit is**. Zo heeft Winterhalter haar technologische voorsprong op vaatwasgebied vormgegeven in de geweldig presterende en duurzame UC serie. Vanzelfsprekend worden bij de ontwikkeling en productie alle aspecten van **rentabiliteit en milieuvriendelijkheid** in acht genomen.



Rentabiliteit en milieu

De afgelopen jaren heeft Winterhalter veel geïnvesteerd om het verbruik van energie, water, reinigings- en naglansmiddel door professionele vaatwassystemen te reduceren. Het resultaat is het IRT-concept (intelligent resource technology) met als doel om in alle productgroepen machines te ontwikkelen, die bij een gereduceerd verbruik voor de beste afwasresultaten zorgen en daarmee nog eens extra milieuontlasting opleveren. Dankzij een lager energieverbruik wordt ook de CO₂-uitstoot geminimaliseerd.

Afvalvermindering en recyclingmogelijkheden

Winterhalter wijdt zich aan minimalisering van materiaalafval en een zo effectief mogelijke recycling van haar producten. Hoofdbestanddeel van de machines is roestvrij staal 1.4301. Kunststof-, elektronica- en rvs-componenten zijn eenvoudig van elkaar te scheiden, zodat de vaatwasmachine aan het einde van haar levenscyclus kan worden teruggelid aan de recycling.

Beste materiaalkwaliteit

Uitvoerige materiaaltests in onze eigen laboratoria en in de praktijk bij onze klanten bevestigen dat de UC serie een bovengemiddeld lange machinelevensduur heeft.



Eén van de optionele designs.



Kwaliteit – made in Germany and Switzerland

Een medewerker is steeds verantwoordelijk voor de complete machine en de aansluitende kwaliteitswaarborging. Dit bevordert de verantwoordelijkheid en daarmee de identificatie met het product. Dit zorgt weer voor **een lager foutenquotiënt en een hoogwaardige kwaliteit.**

Eenvoudig machineonderhoud

De hoge kwaliteitseisen aan materiaal en verwerking evenals de onderhoudsvriendelijkheid zijn belangrijke voorwaarden voor de **lange levensduur van de machine.** Voor de reiniging kunnen de wasvelden met twee drukknoppen zonder gereedschap en met één hand worden verwijderd. Alle componenten van het **wasbadfiltratiesysteem** zijn afzonderlijk te verwijderen en kunnen gewoon met water worden afgespoeld.

Waardebehoud van de machine

Verschillende aanwijzingen op het touchscreen waarborgen een continue verzorging en onderhoud. Zo worden de **onderhoudsintervallen automatisch aangegeven** of zorgt een regelmatig ontkalkingsprogramma voor een interne reiniging van de machine. Het foutenmanagement maakt een **snelle herkenning en oplossing van storingen mogelijk.**

Servicevriendelijkheid/toegankelijkheid

De makkelijk afneembare frontbekleding en afzonderlijk afneembare zijwanden zorgen voor een eenvoudige toegang tot het technische machinegedeelte. Onderhoudsrelevante onderdelen zijn direct bereikbaar. Dankzij een **automatische foutendiagnose en actuatorenprogramma** (testprogramma voor elektrische componenten) kunnen storingsoorzaken snel opgespoord en verholpen worden. De nieuwe UC serie onderscheidt zich dan ook door **zeer korte servicetijden.**



Technische gegevens

UC-S

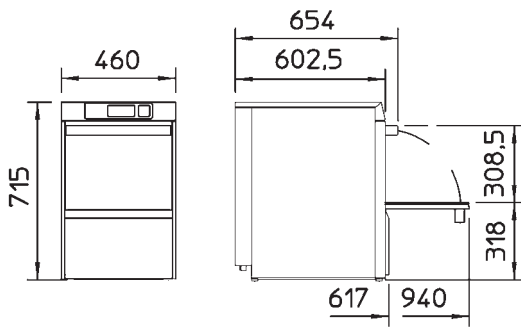

UC-M

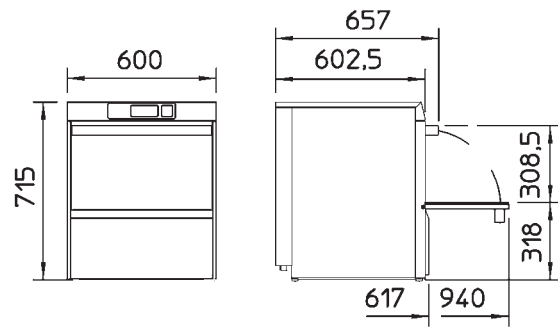

UC-L

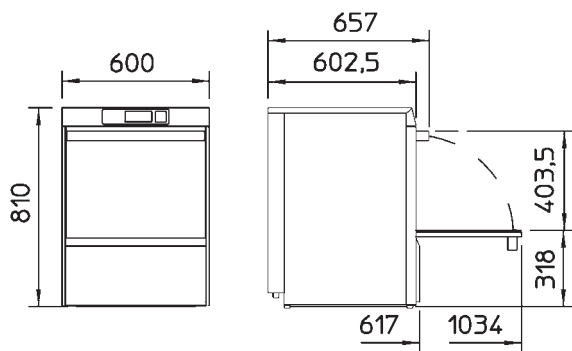

UC-XL

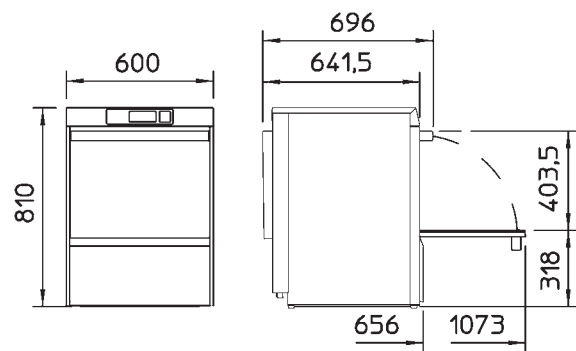

UC-S Energy / UC-M Energy

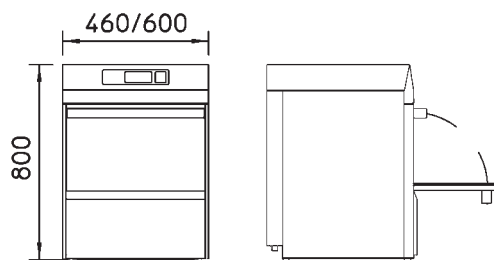

UC-L Energy / UC-XL Energy

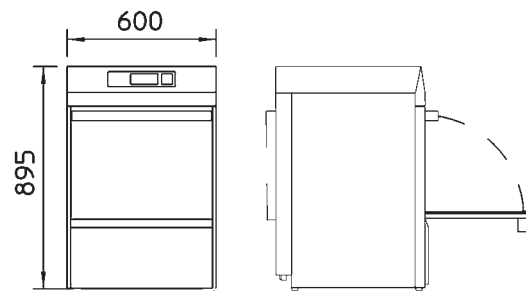

De verticale afmetingen kunnen indien gewenst door verstelbare poten met maximaal 35 mm worden verhoogd.

UC-S / UC-M / UC-L

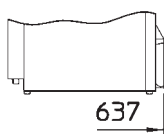

UC-XL

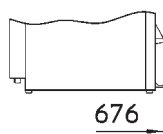

Door ingebouwde reservoirs voor reinigings- en naglansmiddel wordt de diepte bij alle machines met 20 mm vergroot.

UC Serie

Technische gegevens	S	M	L	XL
Aantal programma's	Max. 3 (+ speciale programma's)			
Theoretisch vermogen¹ [korven/uur]	zie machinetype, pagina 30-31			
Breedte [mm]	460	600	600	600
Diepte [mm]	617	617	617	656
- inclusief reinigingsmiddelreservoir [mm]	637	637	637	676
- met geopende deur [mm]	940	940	1034	1073
Hoogte² [mm]	715	715	810	810
- bij Energy-uitvoering [mm]	800	800	895	895
Binnenmaat invoerhoogte [mm]	309	309	404	404
Korfmaat [mm]	400 x 400	500 x 500	500 x 500	500 x 500
				500 x 540
Tankinhoud [l]	9,5	15,3	15,3	15,3
Tanktemperatuur³ [°C]	40-66	40-66	40-66	40-66
Naspoeltemperatuur³ [°C]	40-85	40-85	40-85	40-85
Benodigd naspoelwater per wasbeurt⁴ [l]	2,4	2,4	2,4	2,4
Tankverwarming [kW]	per land en afzekering verschillend, zie pagina 31			
Boilerverwarming	per land en afzekering verschillend, zie pagina 31			
- wisselstroom [kW]	per land en afzekering verschillend, zie pagina 31			
- draaistroom [kW]	per land en afzekering verschillend, zie pagina 31			
Circulatiepomp (P1) [kW]	0,6	0,6	0,6	0,6
Totale aansluitwaarde	per land en afzekering verschillend, zie pagina 31			
- wisselstroom [kW]	per land en afzekering verschillend, zie pagina 31			
- draaistroom [kW]	per land en afzekering verschillend, zie pagina 31			
Max. temperatuur van het aanvoerwater [°C]	60	60	60	60
Benodigde waterdruk [bar/kPa]	0,8-6,0 / 80-600	0,8-6,0 / 80-600	0,8-6,0 / 80-600	0,8-6,0 / 80-600
Spatbescherming				
- met achterwand van kunststof	IP X3	IP X3	IP X3	IP X3
- met achterwand van rvs (optioneel)	IP X5	IP X5	IP X5	IP X5
Gewicht netto / bruto [kg]	59/68	65/74	69/79	69/79
- bij Energy-uitvoering netto / bruto [kg]	64/73	70/80	75/85	75/85

¹ Afhankelijk van de omstandigheden bij de klant (temperatuur van het aanvoerwater / stroomaansluiting) kunnen de aangegeven waarde lager uitvallen.

² De verticale afmetingen kunnen indien gewenst door verstelbare poten met maximaal 35 mm worden verhoogd.

³ Afwijkingen, zie machinetype pagina 30-31.

⁴ Onder ideale omstandigheden. Het verbruik van naspoelwater is afhankelijk van de omstandigheden ter plaatse. De fijnafstelling gebeurt bij de inbedrijfstelling. Afwijkingen, zie machinetype pagina 30-31.



Technische gegevens

Glazenwasmachines

Technische gegevens		Standard	Cool	ReTemp	Energy****
Theoretische capaciteit wasprogramma's 1/2/3	[korven/uur]	22/32/48	22/32/48	22/32/48	22/32/48
Kort programma	[korven/uur]	77	77	77	77
Hoeveelheid naspoelwater per wasbeurt*	[l]	2,4	3,4	2,4	2,4
Naspoeltemperatuur	[°C]	65	** / ***	40 / ***	65
Tanktemperatuur	[°C]	62	55	40	62

Vaatwasmachines

Technische gegevens		Standaard	Energy****
Theoretische capaciteit wasprogramma's 1/2/3	[korven/uur]	40/28/24	40/28/24
Kort programma	[korven/uur]	65	65
Hoeveelheid naspoelwater per wasbeurt*	[l]	2,4	2,4
Naspoeltemperatuur	[°C]	85	65
Tanktemperatuur	[°C]	62	62

Bistrovaatwasmachines

Technische gegevens		Standaard	Energy****
Theoretische capaciteit wasprogramma's 1/2/3	[korven/uur]	40/32/28	40/32/28
Kort programma	[korven/uur]	66	66
Hoeveelheid naspoelwater per wasbeurt*	[l]	2,4	2,4
Naspoeltemperatuur	[°C]	65-85	65
Tanktemperatuur	[°C]	62	62

Bestekwasmachines

Technische gegevens		Standaard	Energy****
Theoretische capaciteit wasprogramma 1	[korven/uur]	11	11
Kort programma	[korven/uur]	21	21
Hoeveelheid naspoelwater per wasbeurt*	[l]	3,4	3,4
Naspoeltemperatuur	[°C]	85	65
Tanktemperatuur	[°C]	66	66

* Onder ideale omstandigheden. Het verbruik van naspoelwater is afhankelijk van de omstandigheden ter plaatse. De fijnafstelling gebeurt bij de inbedrijfstelling.

** Afhankelijk van de toevoertemperatuur.

*** Omschakelbaar naar 65 °C.

**** Onder ideale omstandigheden: Toevoertemperatuur van het water < 20 °C.

Elektrische waarden

Spanning	Afzekering	Tankverwarming	Totale aansluitwaarde	Boilerverwarming	Circulatiepomp (P1)	Landen
380 V – 415 V / 3N~	16 A	2,0 kW	7,9 kW	5,3 kW	600 W	Wereldwijd
380 V – 415 V / 3N~	10 A	2,0 kW	6,0 kW	5,4 kW	600 W	
220 V – 240 V / 1N~	16 A	2,0 kW	3,2 kW	2,6 kW	600 W	
220 V – 240 V / 1N~	20 A	2,0 kW	4,2 kW	3,6 kW	600 W	
220 V – 240 V / 1N~	13 A	2,0 kW	2,6 kW	1,8 kW	600 W	
220 V – 240 V / 1N~	10 A	1,8 kW	1,8 kW	1,2 kW	600 W	
200 V / 3~	25 A	1,8 kW	7,3 kW	4,9 kW	600 W	België/ Maleisië
200 V / 2~	16 A	1,8 kW	3,0 kW	2,4 kW	600 W	

Elektrische waarden Cool-uitvoering

Spanning	Afzekering	Tankverwarming	Totale aansluitwaarde	Boilerverwarming	Circulatiepomp (P1)	Landen
380 V – 415 V / 3N~	16 A	5,4 kW	6,1 kW	5,4 kW	600 W	Europa
220 V – 240 V / 1N~	16 A	2,8 kW	3,4 kW	2,6 kW	600 W	
220 V – 240 V / 1N~	20 A	2,8 kW	4,2 kW	3,6 kW	600 W	

Winterhalter voorlader vaatwasmachines

UC serie

winterhalter



Eén van de optionele designs.

Winterhalter Gastronom Nederland B.V.
Professionele vaatwassystemen

Ericssonstraat 32
5121 ML Rijen
Telefoon +31 (0)1 61 22 05 20
Telefax +31 (0)1 61 22 05 30

www.winterhalter.nl
info@winterhalter.nl